

Shelfing System & AL Door Profile series Chapter I



Shelfing System
&
AL Door Profile



Aluminum Profiles Matte Black Door with Aluminum Frame

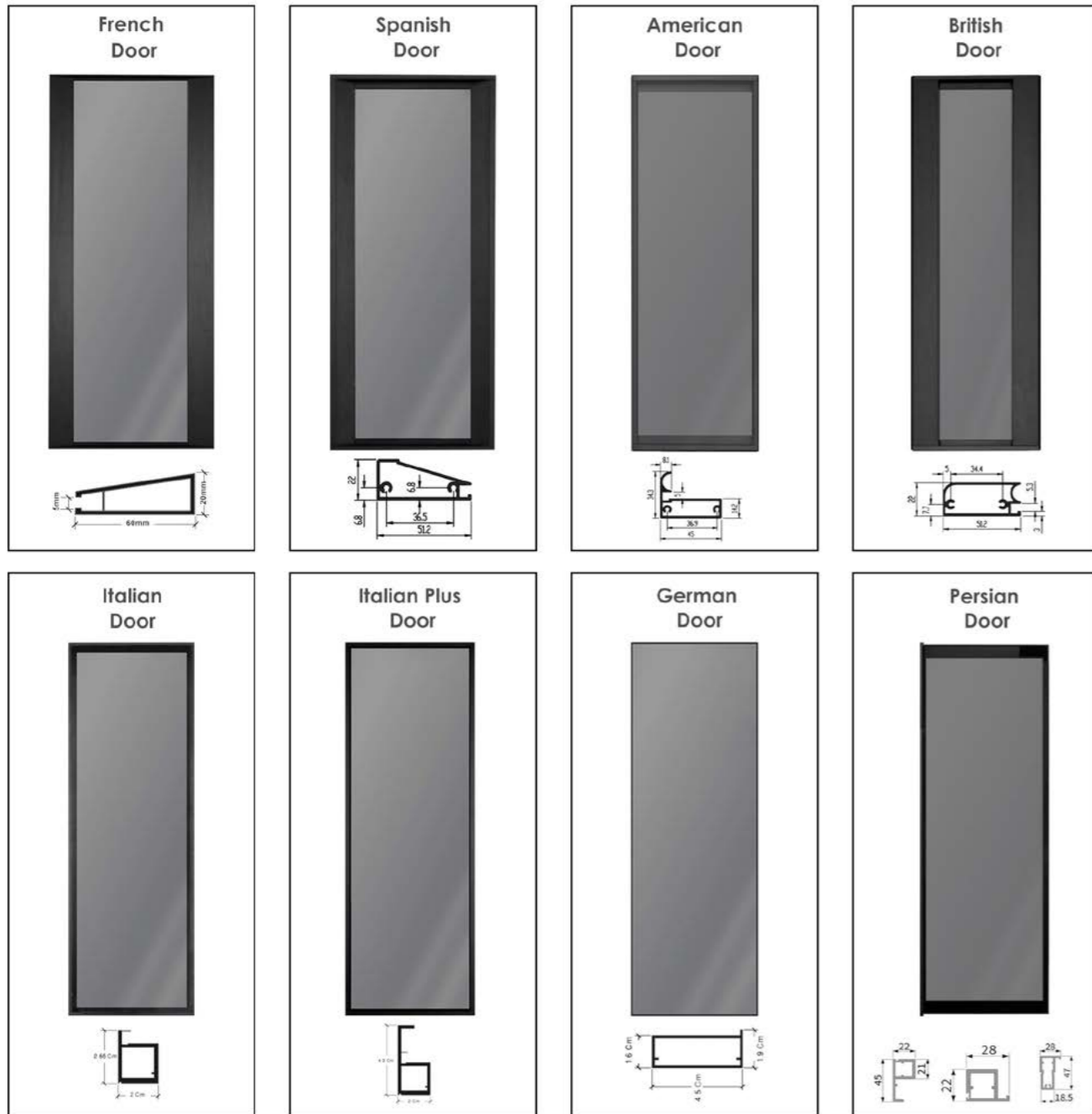

پروفیل درب مدل فرنچ / French Door

پروفیل درب مدل اسپانیس / Spanish Door

پروفیل درب مدل آمریکن / American Door

پروفیل درب مدل بریتیش / British Door

پروفیل درب مدل ایتالین / Italian Door

پروفیل درب مدل ایتالین پلاس / Italian Plus Door

پروفیل درب مدل ژرمن / German Door

پروفیل درب مدل پرشین / Persian Door

Aluminium Door

شلفینگ سیستم / Shelving System

Shelving System

شلف آلومینیومی مدل L فرم دکوراتیو / L Shape

شلف آلومینیومی مدل T فرم دکوراتیو / T Shape

Optical Aluminium Shelves

شلف آلومینیومی مدل ترکیبی / Aluminium Kitchen Shelves

Aluminium Kitchen Shelves



French Door
Aluminum Profiles
Matte Black
Door with aluminum frame

مشخصات فنی :

پروفیل فرنج به طول ۴۰۰ سانتی متر
کپ درپوش عرض ۴۰-۴۵-۵۰-۶۰
ضخامت شیشه ۴ میلی متر
سایزکپ با احتساب کسر ۳ میلی متر باد خور



Aluminum Profiles
Matte Black
Door with aluminum frame
French Style Door



توجه داشته باشید پروفیل عمودی درب مدل French بدون دستگیره می باشد.
کپ های انتهایی درب در دو مدل ساده و مدل دستگیره می باشد.
با توجه به اینکه پروفیل درب دارای دستگیره نمی باشد بهترین راهکار استفاده از دستگیره های U کمدی و یا دو تیکه اجرا کردن
درب ها می باشد.

۳. کپ درپوش بالا و پایین درب را مطابق تصویر زیر نصب نمایید.



۴. درب را به بدنه یونیت متصل نمایید.

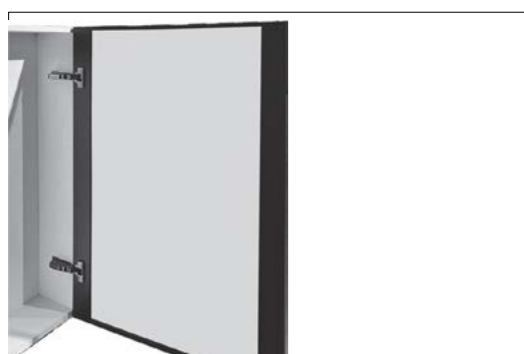

۱. پروفیل اصلی را متناسب با ابعاد مورد نیاز برش دهید سپس لولا ها
را روی پروفیل نصب نمایید.



۲. گسکت شیشه را به شیشه ۴ میلی متری خود متصل کنید سپس به
صورت ریلی در مسیر پروفیل قرار دهید.



درب کمدی یک تکه
با دستگیره U کمدی مخفی



درب کمدی دو تکه
با کپ مدل دستگیره



کپ مدل
دستگیره

French Door



French Door Matte Black Door with Aluminum Frame

i240 پروفیل درب کمد و کابینت مدل فرنچ استایل رنگ مشکی مات ۴۰۰ سانتی متر
18.975.000 R

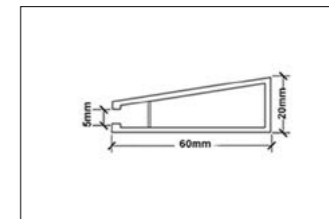

i241 کپ درپوش بالا یا پایین ساده مدل فرنچ ۴۰ سانتی متر رنگ مشکی مات
4.427.500 R

i242 کپ درپوش بالا یا پایین ساده مدل فرنچ ۴۵ سانتی متر رنگ مشکی مات
5.060.000 R

i243 کپ درپوش بالا یا پایین ساده مدل فرنچ ۵۰ سانتی متر رنگ مشکی مات
5.692.500 R

i244 کپ درپوش بالا یا پایین ساده مدل فرنچ ۶۰ سانتی متر رنگ مشکی مات
6.325.000 R

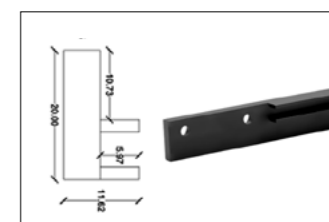

i250 گسکت شفاف نگهدارنده شیشه جهت پروفیل فرنچ ۴۰۰ سانتی متر
هر متر 506.000 R

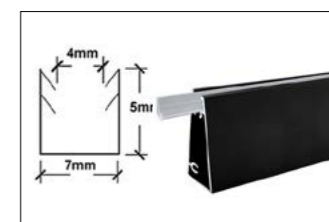

i245 پیچ مشکی جهت کپ درپوش پروفیل فرنچ - آمریکن - اسپانیس - بریتیش استایل
37.950 R

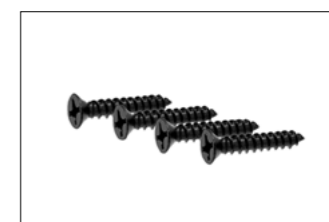

A104 لولا آرامیند پروفشنال روکار کلبیسی ۱۱۰
درجه رنگ مشکی تیتانیوم با پایه خطی ۳D
بدون محدودیت ارتفاع
1.897.500 R





Spanish Door
Aluminum Profiles
Matte Black
Door with aluminum frame

مشخصات فنی :

پروفیل اسپانیس به طول ۴۰۰ سانتی متر
کپ درپوش عرض ۴۰-۴۵-۵۰-۶۰
ضخامت شیشه ۴ میلی متر
سایز کپ با احتساب کسر ۳ میلی متر باد خور

توجه داشته باشید باشین پروفیل عمودی درب مدل Spanish بدون دستگیره می باشد.
دستگیره این مدل پروفیل به صورت روکار می باشد.

Spanish Door Matte Black Door with Aluminum Frame

۳. کپ درپوش بالا و پایین درب را مطابق تصویر زیر نصب نمایید.

۱. پروفیل اصلی را متناسب با ابعاد مورد نیاز برش دهید سپس لولا ها را روی پروفیل نصب نمایید .



۴. درب را به بدنه یونیت متصل نمایید.

۲. گسکت شیشه را به شیشه ۴ میلی متری خود متصل کنید سپس به صورت ریلی در مسیر پروفیل قرار دهید.

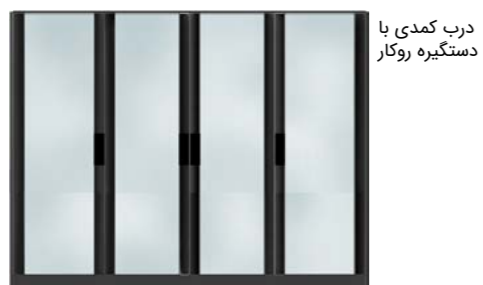
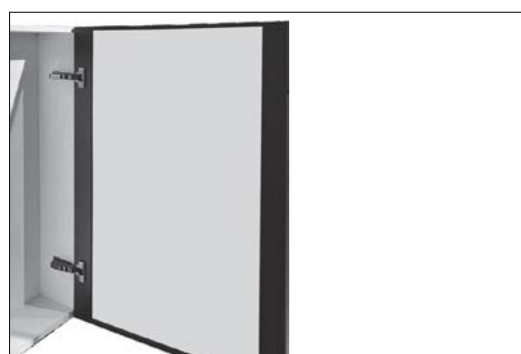

Spanish Door



i330 پروفیل درب کمد و کابینت مدل اسپانیش استایل رنگ مشکی مات ۴۰ سانتی متر
25.300.000 R

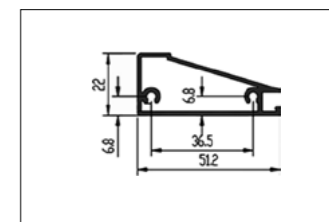

i331 کپ درپوش بالا یا پایین مدل اسپانیش ۴۰ سانتی متر رنگ مشکی مات
4.427.500 R

i332 کپ درپوش بالا یا پایین مدل اسپانیش ۴۵ سانتی متر رنگ مشکی مات
5.060.000 R

i333 کپ درپوش بالا یا پایین مدل اسپانیش ۵۰ سانتی متر رنگ مشکی مات
5.692.500 R

i334 کپ درپوش بالا یا پایین مدل اسپانیش ۶۰ سانتی متر رنگ مشکی مات
6.325.000 R



i335 دستگیره مدل اسپانیش استایل رنگ مشکی مات
3.162.500 R

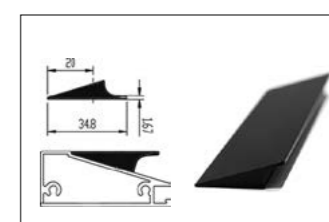

i339 گسکت نگهدارنده شیشه جهت پروفیل اسپانیش ۴۰ سانتی متر
2.024.000 R

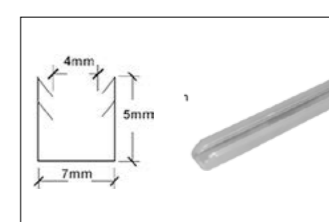

i245 پیچ مشکی جهت کپ درپوش پروفیل فرنج - آمریکن - اسپانیش - بریتیش استایل
37.950 R

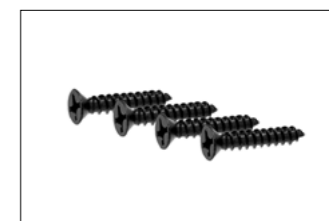

A104 لولا آرامیند پروفیشنال روکار کلیپسی ۱۱۰ درجه رنگ مشکی تیتانیوم با پایه خطی ۳D بدون محدودیت ارتفاع
1.897.500 R





American Door
Aluminum Profiles
Matte Black
Door with aluminum frame

مشخصات فنی :

پروفیل آمریکن به طول ۴۰۰ سانتی متر
کپ درپوش عرض ۴۰-۴۵-۵۰-۶۰
ضخامت شیشه ۴ میلی متر
ضخامت شیشه ۴ میلی متر
سایز کپ با احتساب کسر ۳ میلی متر باد خور



توجه داشته باشید در درب های مدل American Door ، به دلیل ضخامت زیاد پروفیل حتما باید ما بین دو درب فضایی حداقل ۳ سانتی متر در نظر گرفته شود.

American Door Matte Black Door with Aluminum Frame

۳. کپ درپوش بالا و پایین درب را مطابق تصویر زیر نصب نمایید.



۴. درب را به بدنه یونیت متصل نمایید.

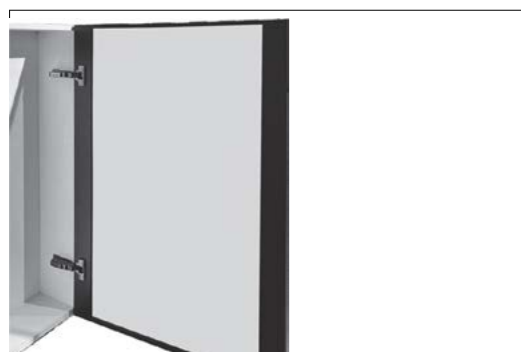

۱. پروفیل اصلی را متناسب با ابعاد مورد نیاز برش دهید سپس لولا ها را روی پروفیل نصب نمایید .



۲. گسکت شیشه را به شیشه ۴ میلی متری خود متصل کنید سپس به صورت ریلی در مسیر پروفیل قرار دهید.

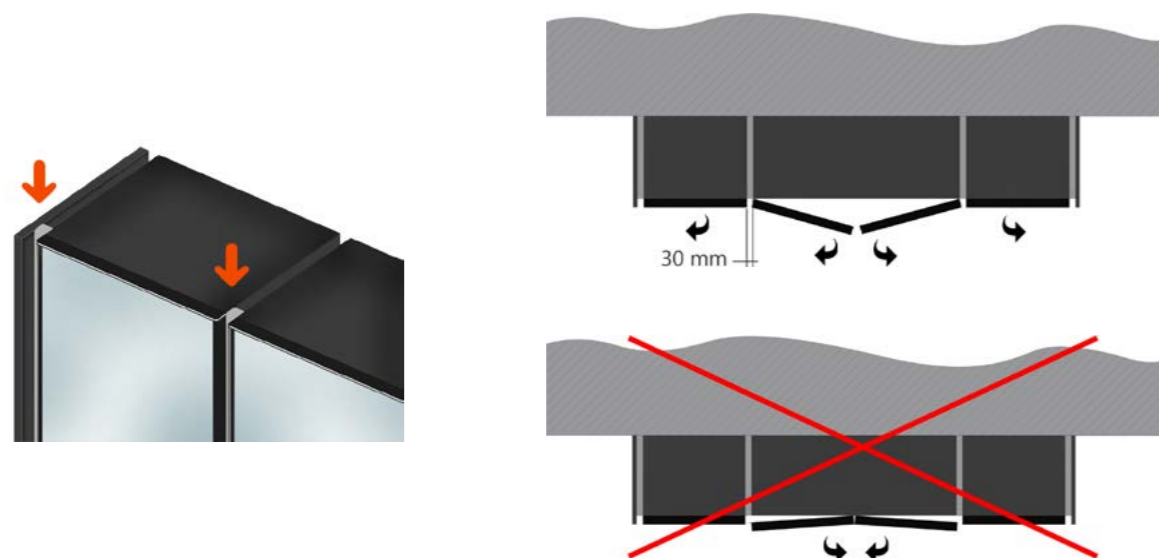
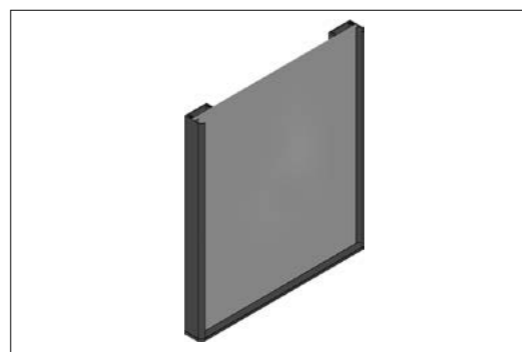

American Door



پروفیل درب کمد و کابینت مدل آمریکن ۴۰ سانتی متر رنگ مشکی مات
i320 31.625.000 R

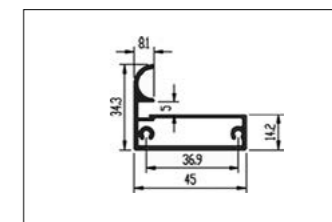

کپ درپوش بالا یا پایین مدل آمریکن ۴۰ سانتی متر رنگ مشکی مات
i321 4.427.500 R

کپ درپوش بالا یا پایین مدل آمریکن ۴۵ سانتی متر رنگ مشکی مات
i322 5.060.000 R

کپ درپوش بالا یا پایین مدل آمریکن ۵۰ سانتی متر رنگ مشکی مات
i323 5.692.500 R

کپ درپوش بالا یا پایین مدل آمریکن ۶۰ سانتی متر رنگ مشکی مات
i324 6.325.000 R



گسکت نگهدارنده شیشه جهت پروفیل آمریکن شاخه ۴ متری
i329 2.024.000 R

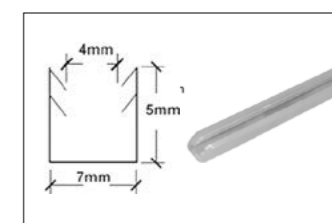

پیچ مشکی جهت کپ درپوش پروفیل فرنج - آمریکن - اسپانیش - بریتیش استایل
i245 37.950 R

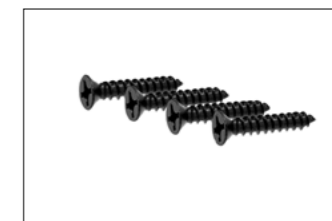

لولا آرامیند پروفشنال روکار کلبیسی ۱۱۰
A104 درجه رنگ مشکی تیتانیوم با پایه خطی ۳D بدون محدودیت ارتفاع
1.897.500 R





British Door
Aluminum Profiles
Matte Black
Door with aluminum frame

مشخصات فنی :
پروفیل بریتیش به طول ۴۰۰ سانتی متر
کپ درپوش عرض ۴۰-۴۵-۵۰-۶۰
ضخامت شیشه ۴ میلی متر
سایز کپ با احتساب کسر ۳ میلیمتر باد خور



Aluminum Profiles
Matte Black
Door with aluminum frame
British Door

British Door Matte Black Door with Aluminum Frame

توجه داشته باشید با این پروفیل های مدل British دارای دستگیره می باشد.

۳. کپ درپوش بالا و پایین درب را مطابق تصویر زیر نصب نمایید.



۴. درب را به بدنه یونیت متصل نمایید.

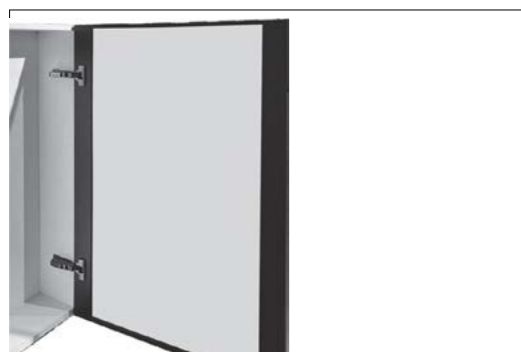

۱. پروفیل اصلی را متناسب با ابعاد مورد نیاز برش دهید سپس لولا ها را روی پروفیل نصب نمایید.



۲. گسکت شیشه را به شیشه ۴ میلی متری خود متصل کنید سپس به صورت ریلی در مسیر پروفیل قرار دهید.

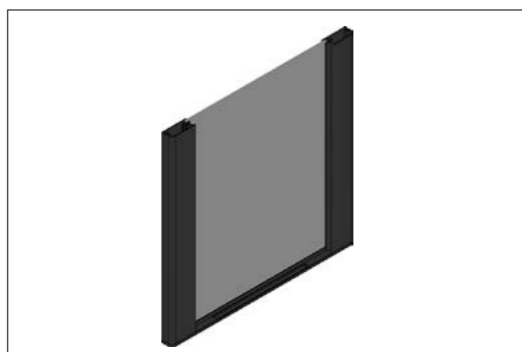

درب های کم دی



دستگیره

British Door

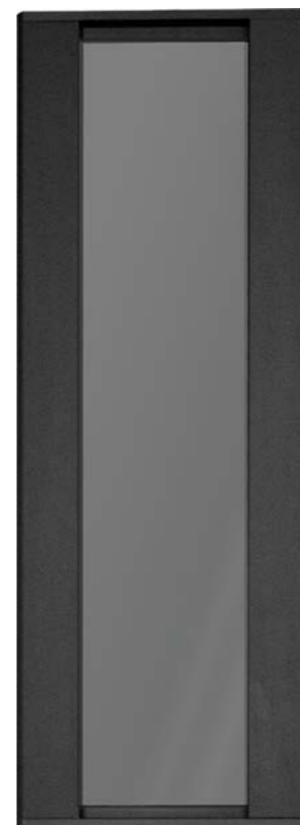

i310 پروفیل درب کمد و کابینت مدل بریتیش ۴۰۰ سانتی متر رنگ مشکی مات
25.300.000 R

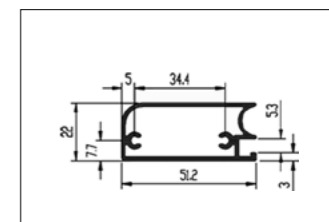

i311 کپ درپوش بالا و پایین مدل بریتیش ۴۰ سانتی متر رنگ مشکی مات
4.427.500 R

i312 کپ درپوش بالا و پایین مدل بریتیش ۴۵ سانتی متر رنگ مشکی مات
5.060.000 R

i313 کپ درپوش بالا و پایین مدل بریتیش ۵۰ سانتی متر رنگ مشکی مات
5.692.500 R

i314 کپ درپوش بالا و پایین مدل بریتیش ۶۰ سانتی متر رنگ مشکی مات
6.325.000 R



i319 گسکت نگهدارنده شیشه جهت پروفیل بریتیش استایل شاخه ۴ متری
2.024.000 R

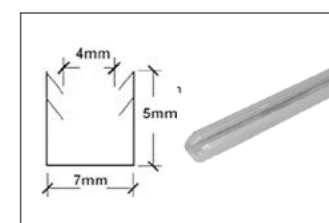

i245 پیچ مشکی جهت کپ درپوش پروفیل فرنج - آمریکن - اسپانیس - بریتیش استایل
37.950 R



A104 لولا آرامیند پروفشنال روکار کلیپسی ۱۱۰ درجه رنگ مشکی تیتانیوم با پایه خطی ۳D بدون محدودیت ارتفاع
1.897.500 R





Italian Door
Aluminum Profiles
Matte Black
Door with aluminum frame

مشخصات فنی :

پروفیل ایتالین ساده به طول ۴۰۰ سانتی متر
ضخامت شیشه ۴ میلی متر



Italian Door
Matte Black
Door with Aluminum Frame

A400 لولا آرامبند پروفیل آلومینیومی حداکثر ارتفاع درب در این مدل لولا ۲۰۰ سانتی متر حداکثر عرض درب در این مدل لولا ۶۰ سانتی متر ضخامت سقف و کف یونیت می باید حداقل ۱۹ میلی متر در نظر گرفته شود.

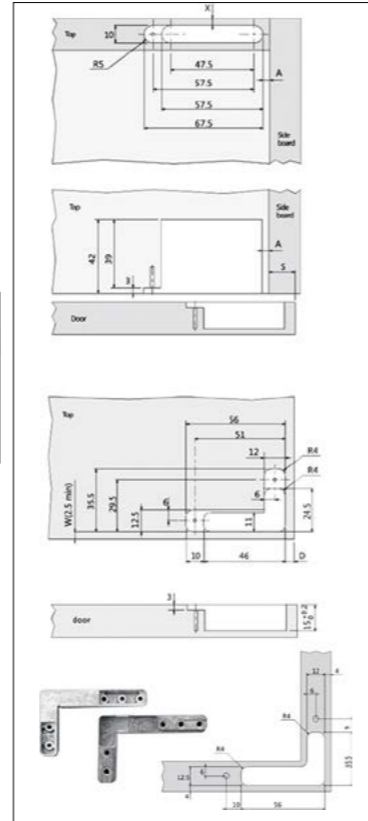

۱. ابتدا مطابق با ایندکس سوراخ ها را اجرا نمایید. سپس پایه و لولا را بیج نمایید.

۱. مطابق ابعاد و اندازه های داده شده در جدول بالا محل قرار گیری پایه لولا به بدنه و درب را CNC کرده و لولا را در محل خود قرار دهید.

۲. مطابق تصاویر زیر کربن جوینت های پروفیل را در محل خود قرار دهید و سپس لولا را نصب نمایید.

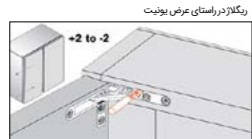
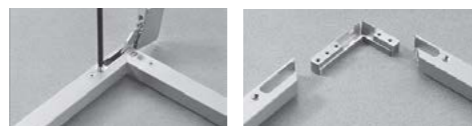

ریگلا در راستای عرض یونیت

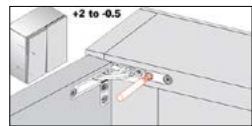

ریگلا در راستای عمق یونیت

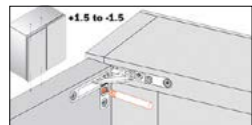

ریگلا در راستای ارتفاع یونیت

A410 لولا آرامبند استار پلاس پروفیل آلومینیومی روکار کلیسی ۱۱۰ درجه با پایه خطی ۳D رنگ مشکی

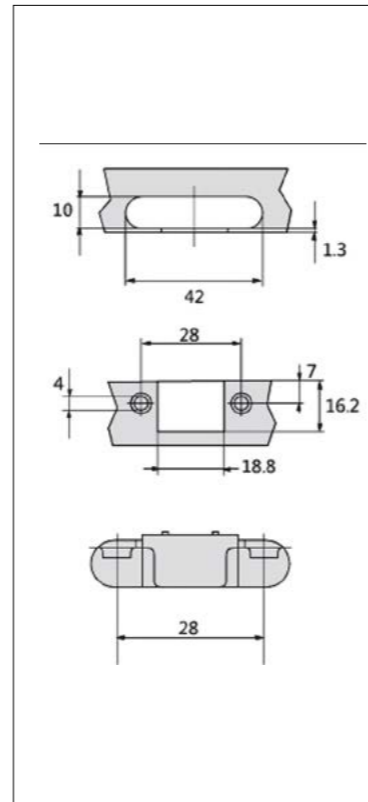

توضیحات:

۱. دارای آرامبند
۲. قابلیت ریگلاژ دارد
۳. مخصوص قاب پروفیل آلومینیومی
۴. دارای یمپ یک سر لاستیک ABS
۵. پایه خطی ۳D

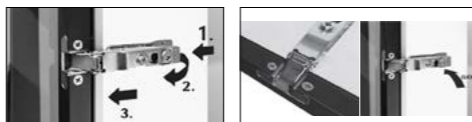

ریگلاژ در راستای عرض یونیت



ریگلاژ در راستای عمق یونیت



ریگلاژ در راستای ارتفاع یونیت

Italian Door



Italian Door
Matte Black
Door with Aluminum Frame

i211 پروفیل درب کمد و کابینت مدل ایتالین ۴۰۰ سانتی متر رنگ مشکی مات 18.975.000 R

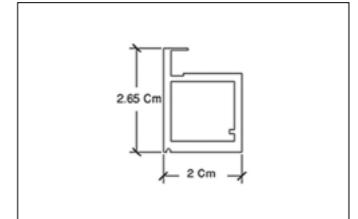

i212 گسکت شفاف صداجهت پروفیل مدل ایتالین هر متر 506.000 R

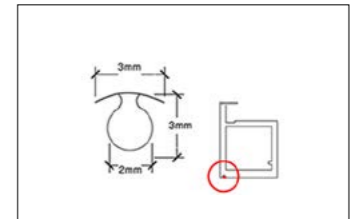

i213 گسکت شفاف، نگه دارنده شیشه جهت پروفیل مدل ایتالین هر متر 506.000 R

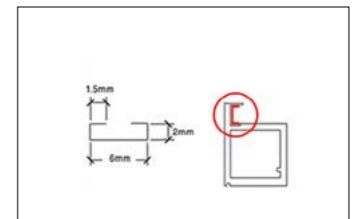

i214 کربن جوینت پروفیل درب کمد و کابینت مدل ایتالین (ست چهار عددی) 7.590.000 R

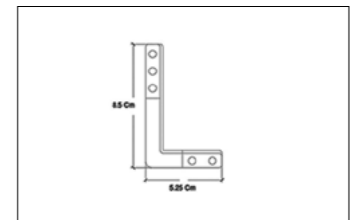

توجه داشته باشید در صورت نیاز می توان از پروفیل دستگیره برای یک طرف درب استفاده کرد. نکته حائز اهمیت در رابطه با استفاده از این مدل درب نسبت به مدل ایتالین پلاس می توان به این نکته اشاره کرد که نیاز به فضای ۳ سانتی متری ما بین دو درب نمی باشد.

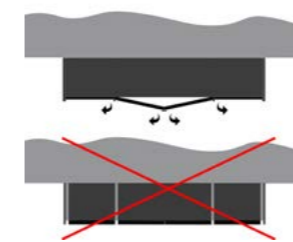

A410 لولا آرامبند استار پلاس پروفیل آلومینیومی روکار کلیسی ۱۱۰ درجه با پایه خطی ۳D رنگ مشکی

1.897.500 R



A400 لولا آرامبند پروفیل آلومینیومی حداکثر ارتفاع درب در این مدل لولا ۲۰۰ سانتی متر حداکثر عرض درب در این مدل لولا ۶۰ سانتی متر ضخامت سقف و کف یونیت می باید حداقل ۱۹ میلی متر در نظر گرفته شود.

22.770.000 R





Italian Door Plus
Aluminum Profiles
Matte Black
Door with aluminum frame

مشخصات فنی:

پروفیل ایتالین پلاس به طول ۲۸۰ سانتی متر
ضخامت شیشه ۴ میلی متر

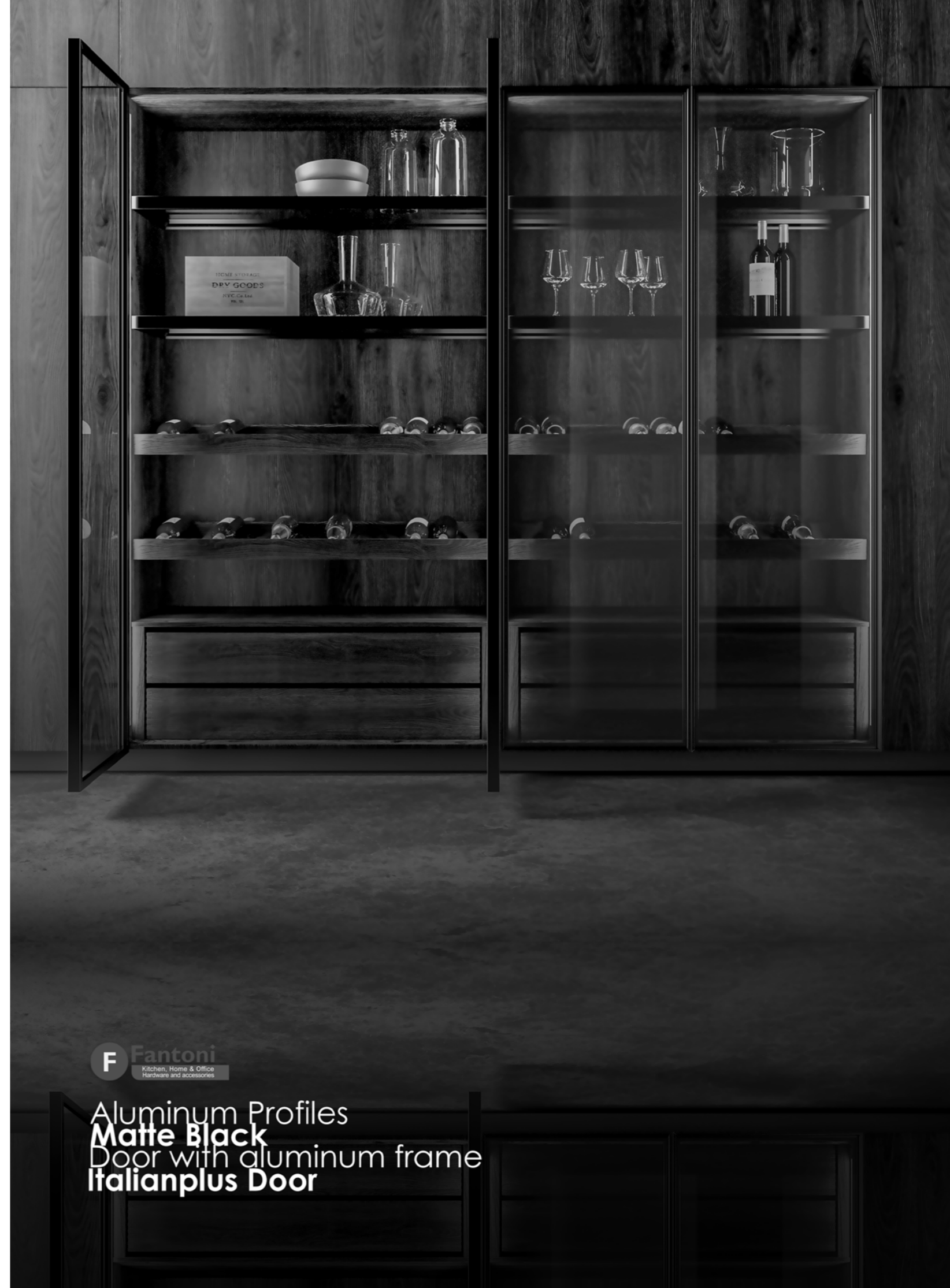

Aluminum Profiles
Matte Black
Door with aluminum frame
Italianplus Door

Italian Plus Door
Matte Black
Door with Aluminum Frame

A400 لولا آرامبند پروفیل آلومینیومی حداکثر ارتفاع درب در این مدل لولا ۲۰۰ سانتی متر حداکثر عرض درب در این مدل لولا ۶۰ سانتی متر ضخامت سقف و کف یونیت می باید ۲۵ میلی متر در نظر گرفته شود.

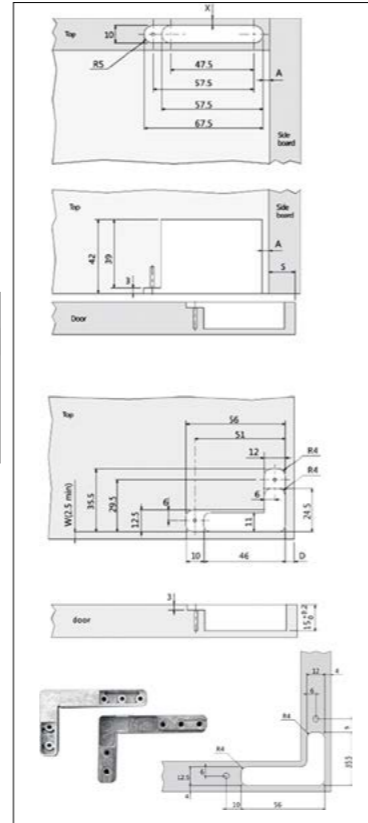

۱. ابتدا مطابق با ایندکس فی سوراخ ها را اجرا نمایید. سپس پایه و لولا را بیج نمایید.



۱. مطابق ابعاد و اندازه های داده شده در جدول بالا محل قرار گیری پایه لولا به بدنه و درب را CNC کرده و لولا را در محل خود قرار دهید.

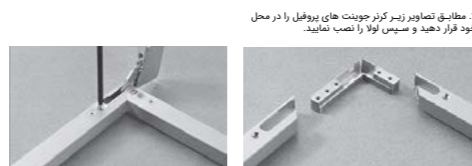

۲. مطابق تصاویر زیر کربن جوینت های پروفیل را در محل خود قرار دهید و سپس لولا را نصب نمایید.

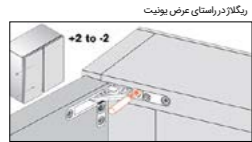

ریگلا در راستای عرض یونیت

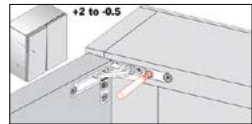

ریگلا در راستای عمق یونیت



ریگلا در راستای ارتفاع یونیت

A410 لولا آرامبند استار پلاس پروفیل آلومینیومی روکار کلیسی ۱۱۰ درجه با پایه خطی ۳D رنگ مشکی

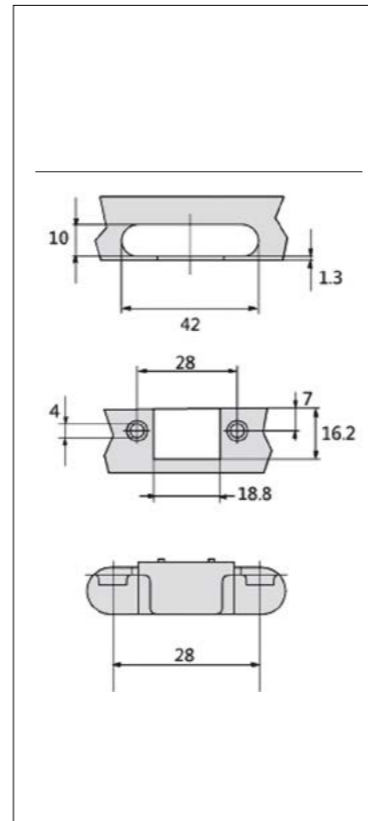

توضیحات:

۱. دارای آرامبند
۲. قابلیت ریگلاژ دارد
۳. مخصوص قاب پروفیل آلومینیومی
۴. دارای یمپ یک سر لاستیک ABS
۵. پایه خطی ۳D



ریگلاژ در راستای عرض یونیت



ریگلاژ در راستای عمق یونیت



ریگلاژ در راستای ارتفاع یونیت

Italian Plus Door



i210 پروفیل دستگیره درب کمد و کابینت مدل ایتالین پلاس ۲۸۰ سانتی متر رنگ مشکی مات
18.975.000 R

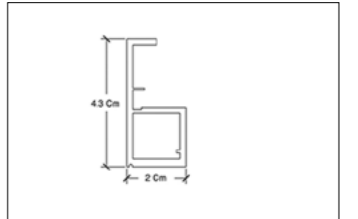

i212 گسکت شفاف صدا جهت پروفیل مدل ایتالین هر متر 506.000 R

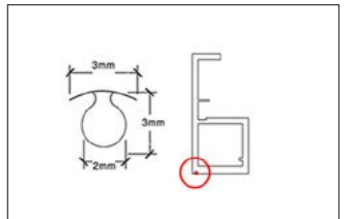

i213 گسکت متری مشکی نگه دارنده شیشه جهت پروفیل مدل ایتالین هر متر 506.000 R

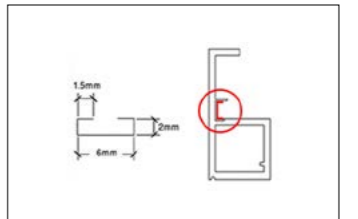

i214 کربن جوینت پروفیل درب کمد و کابینت مدل ایتالین استایل (ست چهار عددی) 7.590.000 R

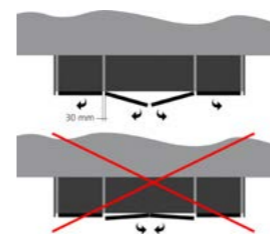
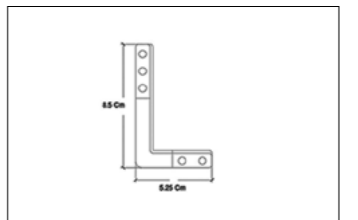

توجه داشته باشید در درب های مدل ایتالین پلاس ، به دلیل ضخامت زیاد پروفیل حتما باید ما بین دو درب فضایی حداقل ۳ سانتی متر در نظر گرفته شود.

A410 لولا آرامبند استار پلاس پروفیل آلومینیومی روکار کلیسی ۱۱۰ درجه با پایه خطی ۳D رنگ مشکی

1.897.500 R



A400 لولا آرامبند پروفیل آلومینیومی حداکثر ارتفاع درب در این مدل لولا ۲۰۰ سانتی متر حداکثر عرض درب در این مدل لولا ۶۰ سانتی متر ضخامت سقف و کف یونیت می باید حداقل ۱۹ میلی متر در نظر گرفته شود.

22.770.000 R





German Door
Aluminum Profiles
Matte Black
Door with aluminum frame

مشخصات فنی:

پروفیل ژرمن به طول ۴۰۰ سانتی متر
ضخامت شیشه ۴-۶ میلی متر (از ۴ میلی متر بیشتر، لبه شیشه زاویه دار)



German Door Matte Black Door with Aluminum Frame

توجه داشته باشید که این درزگیر بدون دستگیره می باشد. با توجه به اینکه پروفیل درز دارای دستگیره نمی باشد بهترین راهکار استفاده از دستگیره های U کمدمی می باشد.

۲. درز را به بدنه یونیت متصل نمایید.

۱. پروفیل اصلی را متناسب با ابعاد مورد نیاز برش دهید سپس لولا ها را روی پروفیل نصب نمایید.



توجه داشته باشید که شیشه بر روی پروفیل با استفاده از چسب UV و یا آکواریمون انجام می گردد. پیشنهاد می شود به منظور عدم رویت متریال چسبی استفاده شده ، پشت شیشه را یک قاب ۵/۴ سانتی متری به رنگ مشکی رنگ نمایید.

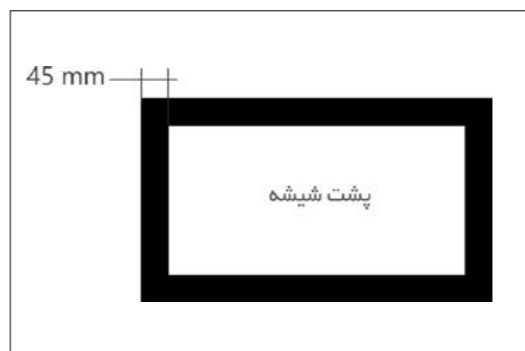

درز کمدمی یک تکه با دستگیره U کمدمی مخفی



German Door



German Door Matte Black Door with Aluminum Frame

پروفیل درز کمدمی و کابینت مدل ژرمن F۰۰ سانتی متر رنگ مشکی مات | i220
18.975.000 R

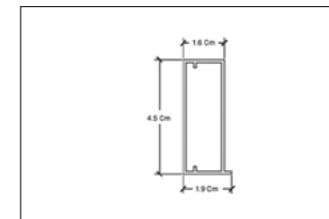

کرنر جوینت پروفیل درز کمدمی و کابینت مدل ژرمن | i202
379.500 R

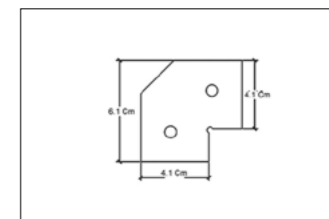

لولا آرامیند پروفشنال روکار کلیپسی ۱۱۰ درجه رنگ مشکی تیتانیوم با پایه خطی ۳D بدون محدودیت ارتفاع | A104
1.650.000 R





Persian Door
Aluminum Profiles
Matte Black
Door with aluminum frame

مشخصات فنی:

پروفیل پرشین به طول ۳۰۰ سانتی متر
ضخامت شیشه ۴ میلی متر



Aluminum Profiles
Matte Black
Door with aluminum frame
Persian Door

Persian Door Matte Black

نکته حائز اهمیت در رابطه با استفاده از این مدل درب می توان به این نکته اشاره کرد که نیاز به فضای ۳ سانتی متری ما بین دو درب نمی باشد.

۱. مطابق تصاویر زیر کرنر جوینت را در محل نصب خود نصب نمایید.

ابعاد فنی جهت نصب لولای AF1۰

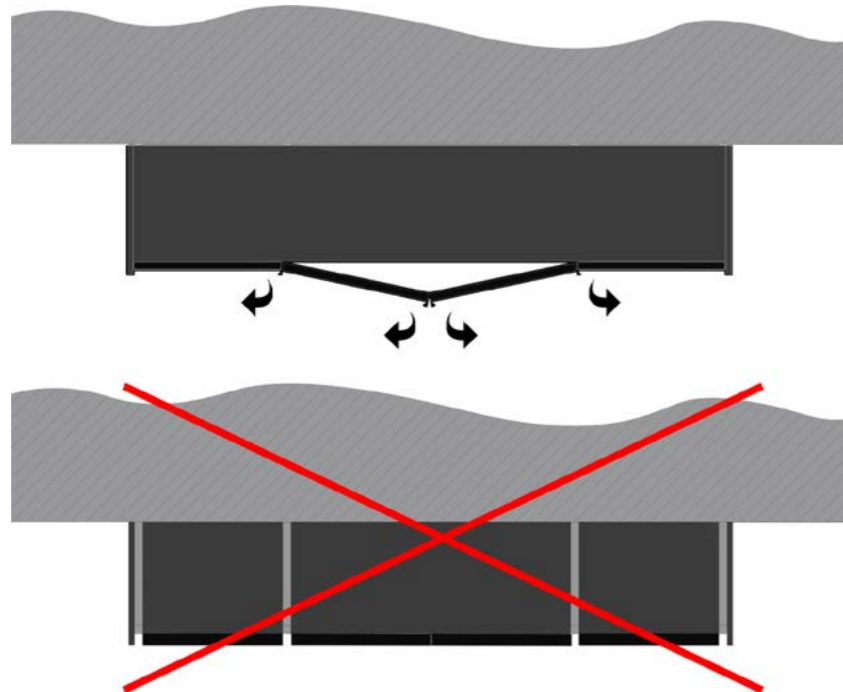
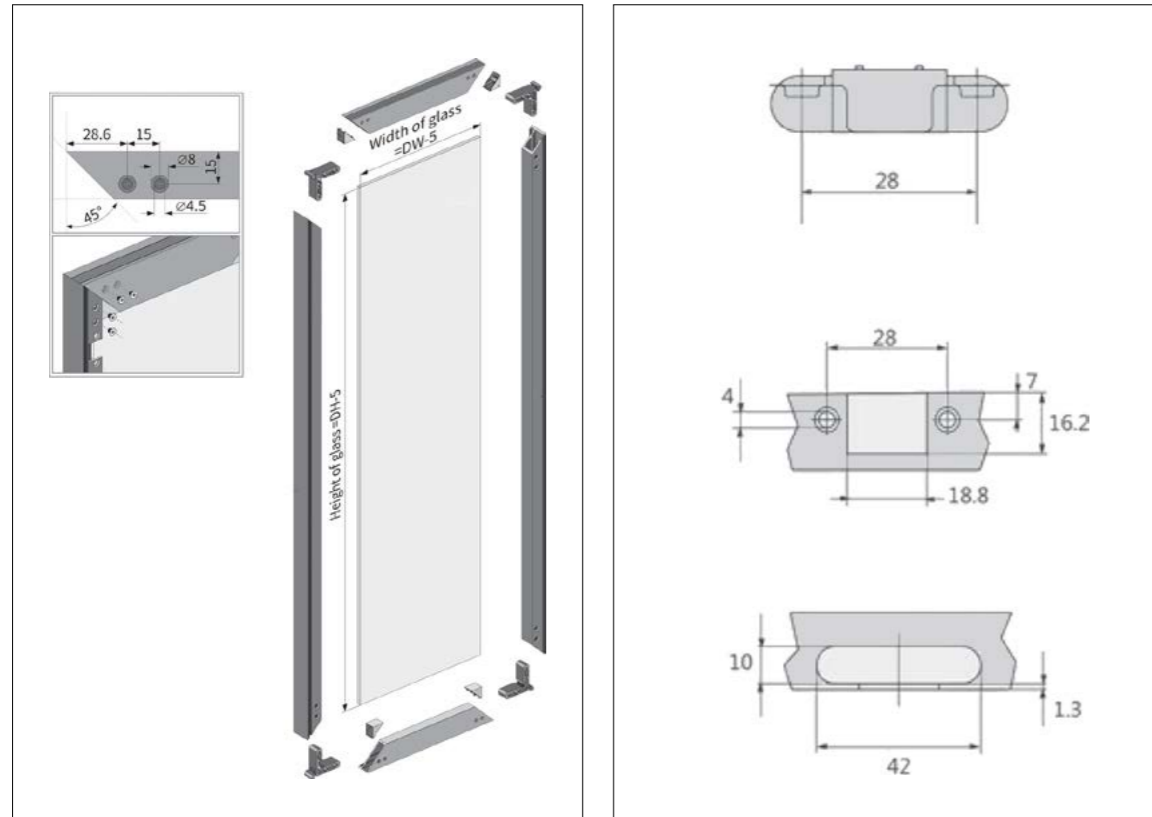

Persian Door



Persian Door Matte Black Door with Aluminum Frame

i280 | پروفیل عمودی درب کمد و کابینت مدل پرشین ۳۰۰ سانتی متر رنگ آنترازیت
25.300.000 R

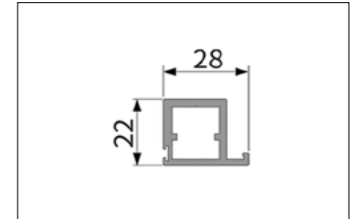

i281 | پروفیل عمودی دستگیره کمد و کابینت مدل پرشین ۳۰۰ سانتی متر رنگ آنترازیت
25.300.000 R

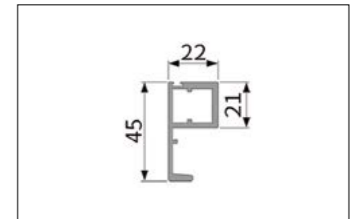

i282 | پروفیل افقی بالا و پایین درب کمد و کابینت مدل پرشین ۲۴۰ سانتی متر رنگ آنترازیت
25.300.000 R

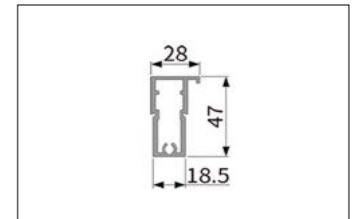

i283 | کرنر جوینت پروفیل جهت درب مدل پرشین
1.897.500 R



i284 | کانکتور پروفیل مدل پرشین
189.750 R

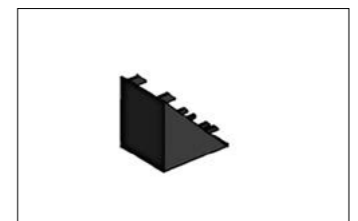

A410 | لولا آرامبند استار پلاس پروفیل آلومینیومی روکار کلیسی ۱۱۰ درجه با پایه خطی ۳D رنگ مشکی
1.897.500 R



- | | |
|---|--|
| <p>I230
پروفیل شلف مدل استار ۳۰۰ سانتی متر رنگ مشکی مات
8.855.000 R</p> | |
| <p>I231
پروفیل شلف مدل استار پلاس ۳۰۰ سانتی متر رنگ مشکی مات
10.120.000 R</p> | |
| <p>I238
گسکت تبدیل ضخامت کف مدل شلفینگ سیستم رنگ مشکی مات
1.265.000 R</p> | |
| <p>I239
پیچ اتصال کرنر جونت رنگ مشکی مات شلفینگ سیستم
37.950 R</p> | |
| <p>I232
کرنر جونت ۲ سر مدل شلفینگ سیستم رنگ مشکی مات
1.897.500 R</p> | |
| <p>I233
کرنر جونت ۳ سر مدل شلفینگ سیستم رنگ مشکی مات
2.530.000 R</p> | |
| <p>I234
کرنر جونت ۴ سر مدل شلفینگ سیستم رنگ مشکی مات
3.162.500 R</p> | |
| <p>I235
کرنر جونت ۵ سر مدل شلفینگ سیستم رنگ مشکی مات
3.795.000 R</p> | |
| <p>I236
کرنر جونت ۳ سر تخت مدل شلفینگ سیستم رنگ مشکی مات
3.162.500 R</p> | |
| <p>I237
کرنر جونت ۴ سر تخت مدل شلفینگ سیستم رنگ مشکی مات
3.795.000 R</p> | |



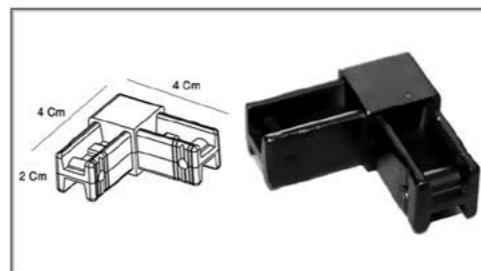

کرنر جوینت ۲ سر مدل شلفینگ سیستم رنگ مشکی مات | I232

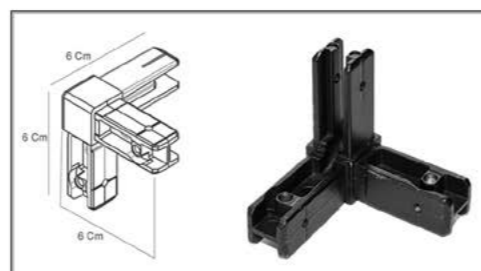
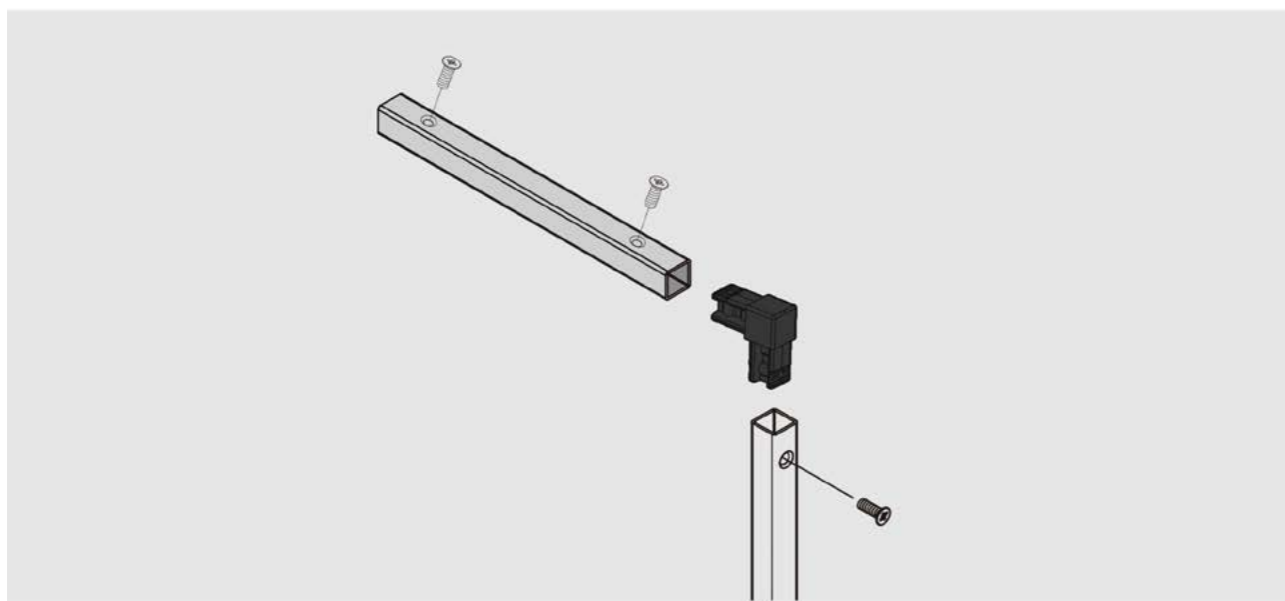

کرنر جوینت ۳ سر مدل شلفینگ سیستم رنگ مشکی مات | I233

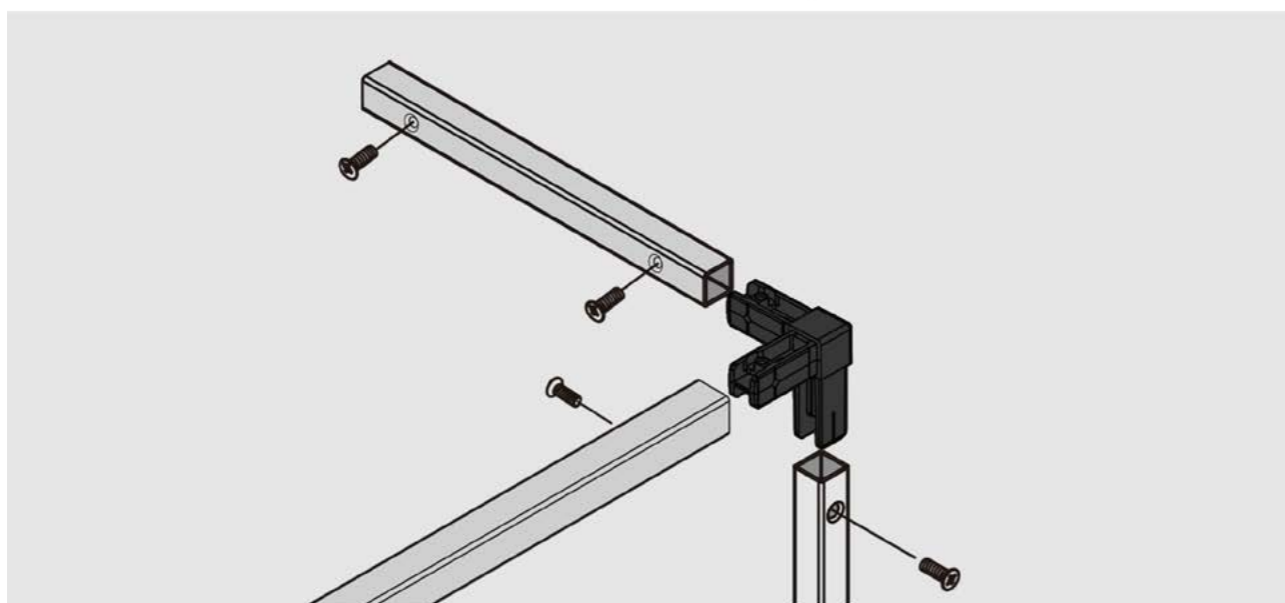

برای نصب طبقات می بایست از پروفیل های استارپلاس کد ۱۲۳۱ استفاده شود.

لازم به ذکر است که طبقات چوبی می بایست ضخامت ۱۶ میلی متر و طبقات شیشه ای ضخامت ۴-۵ میلی متر داشته باشند. برای استفاده از طبقات شیشه ای تهیه گسکت تبدیل ضخامت کد ۱۲۳۸ الزامی می باشد.

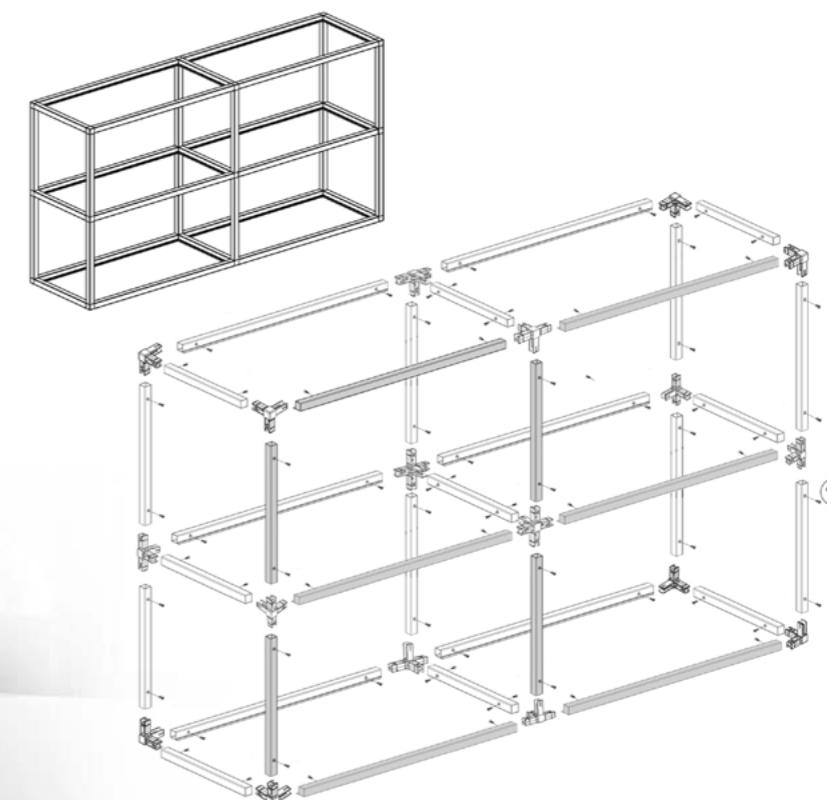

کرنر جوینت ۳ سر تخت مدل شلفینگ سیستم رنگ مشکی مات | I236

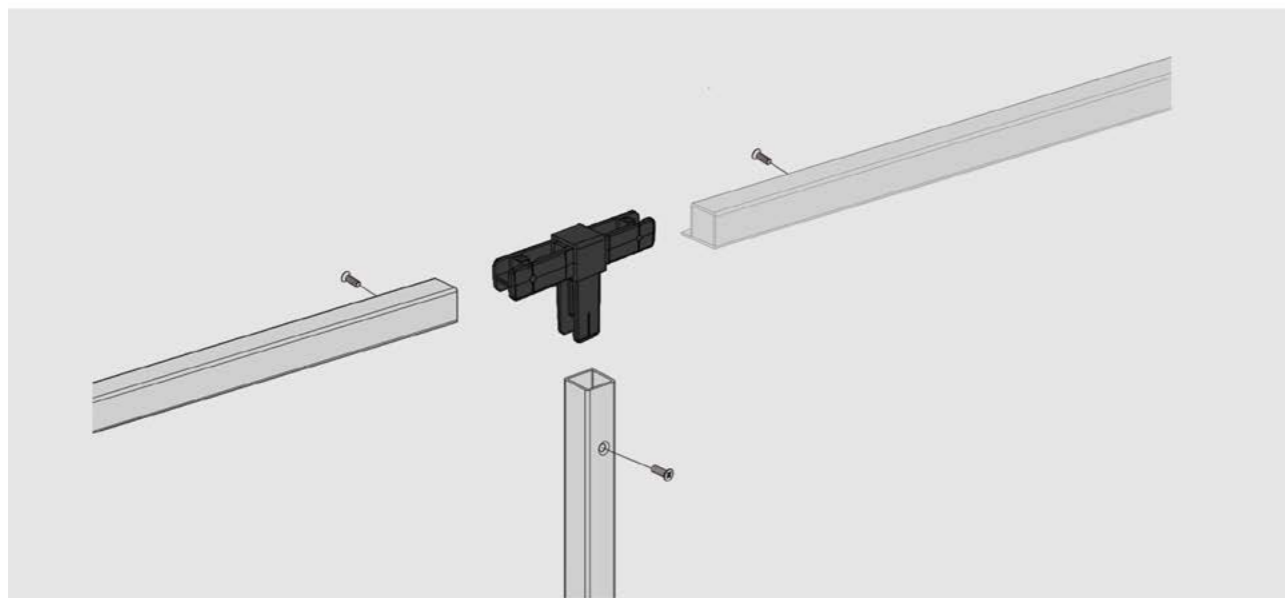
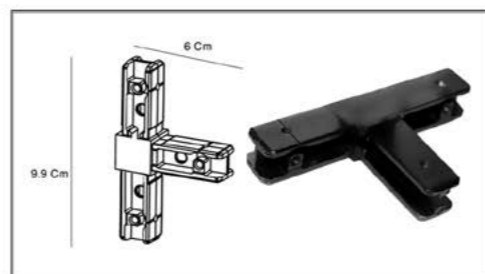

کرنر جوینت ۴ سر مدل شلفینگ سیستم رنگ مشکی مات | I234

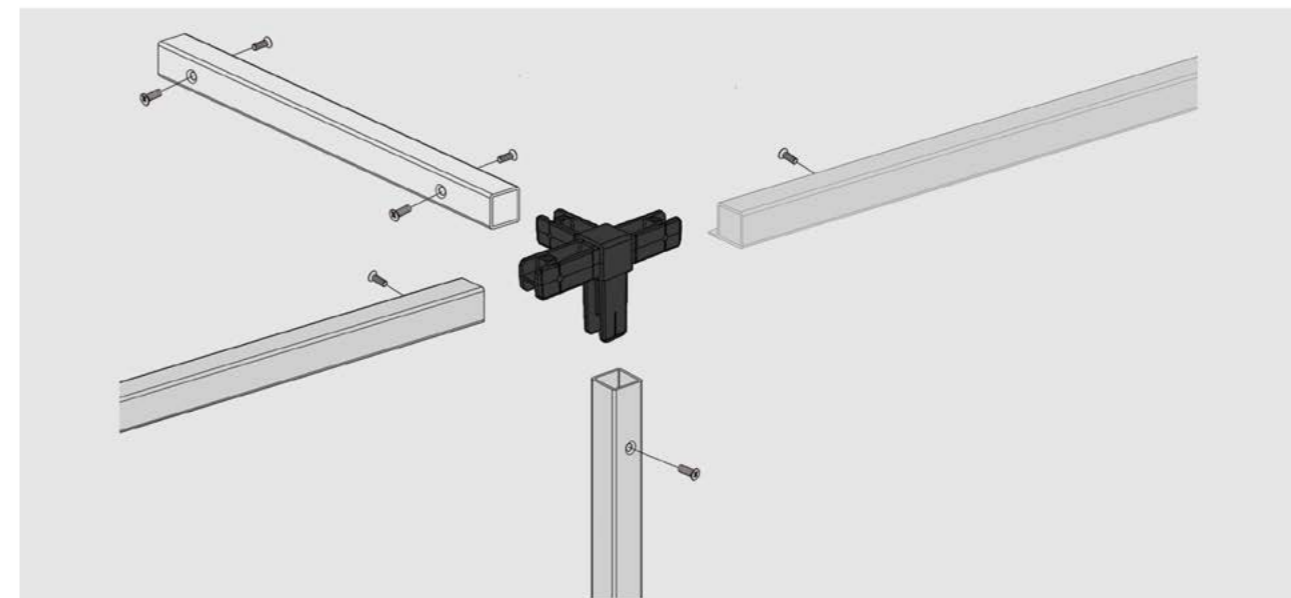
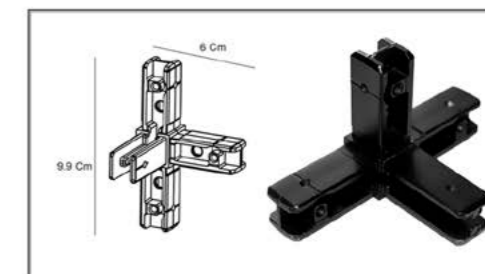

کرنر جوینت ۴ سر تخت مدل شلفینگ سیستم رنگ مشکی مات | I237

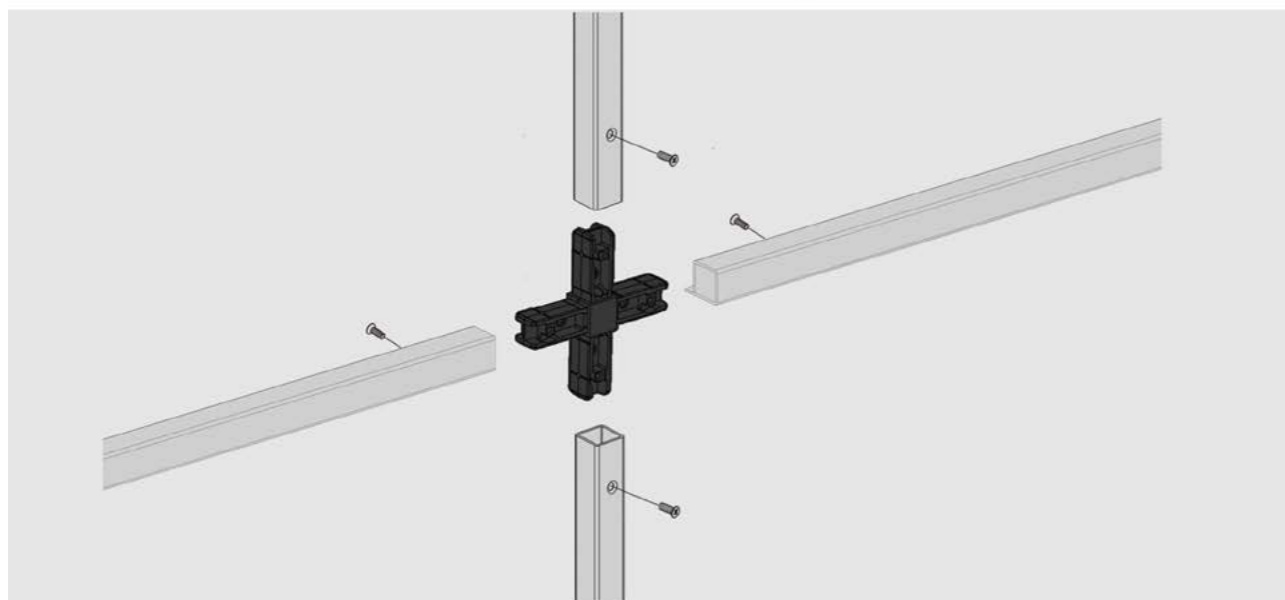
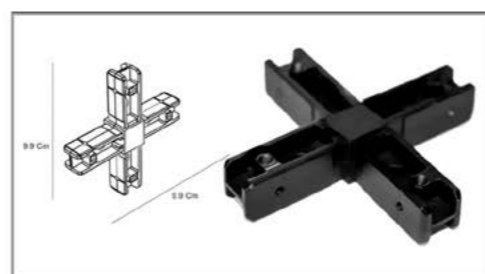

کرنر جوینت ۵ سر مدل شلفینگ سیستم رنگ مشکی مات | I235

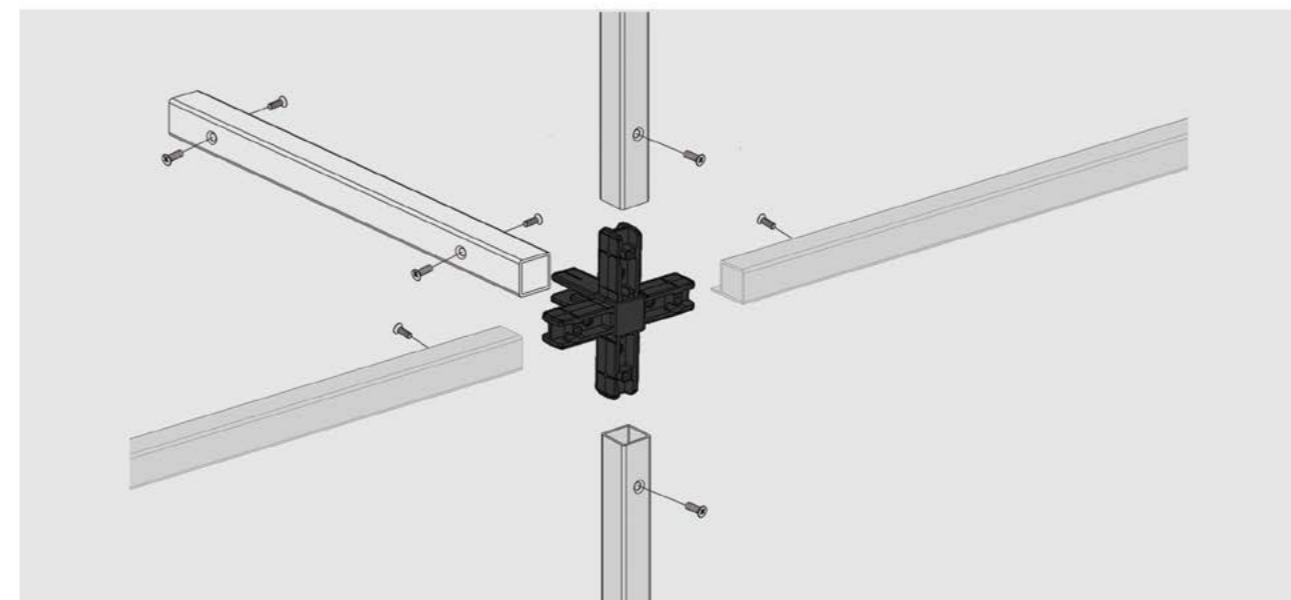
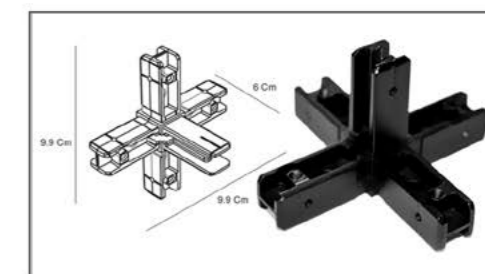

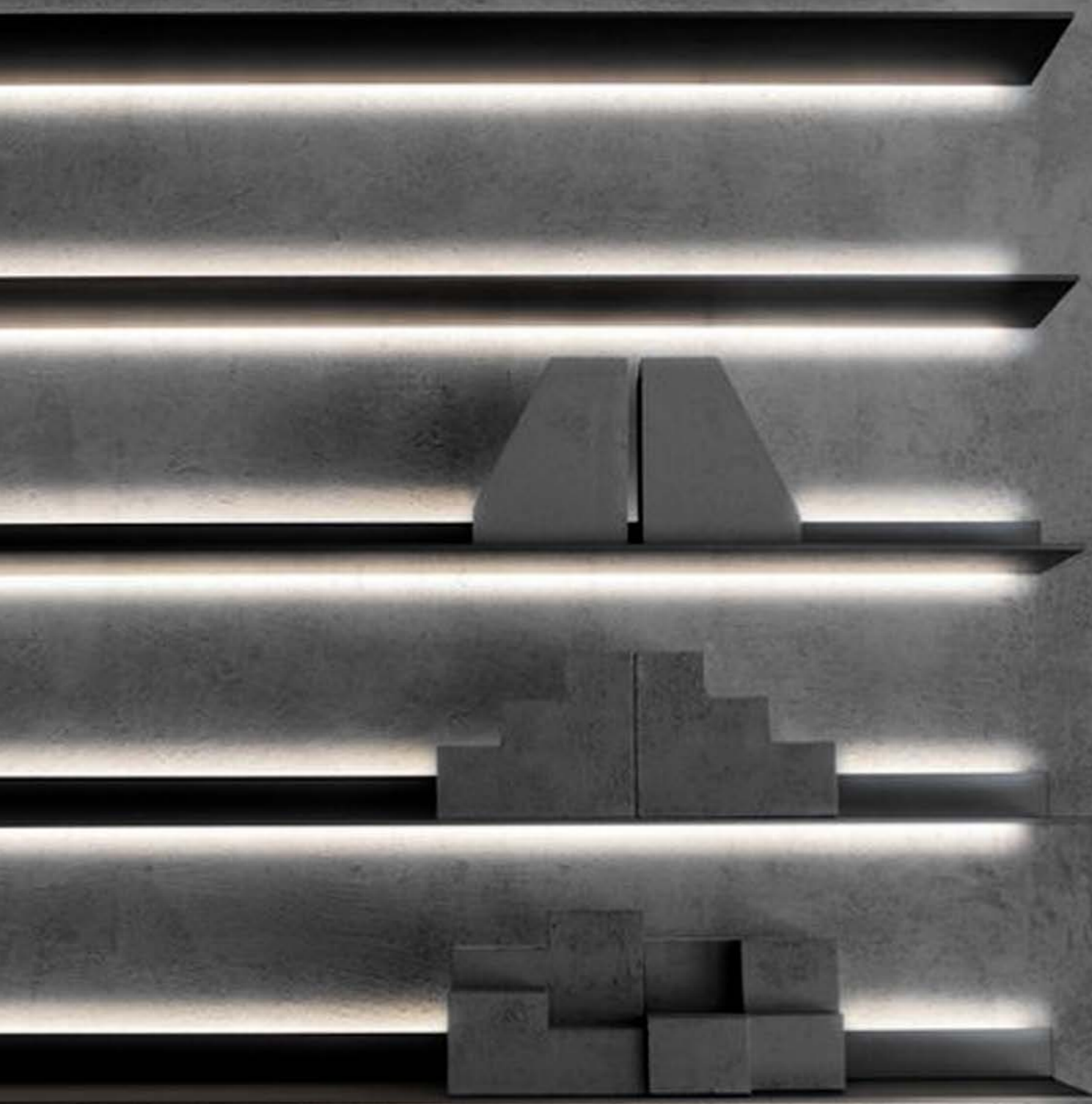

Optical Aluminium Shelves
Matte Black
Shelving System



The aluminium wall shelf needs neither less nor more – it impresses with its simple wall shelf idea. Like a line along the wall, it becomes a part of the wall itself. It enhances the architecture and acts as an ornament or a wall decoration, offering space for books or home accessories and room to create an individual and creative living ambience. The invisible mounting is based on a wall-mounted rail, on which the wedge-shaped aluminium profile is suspended.

Optical Aluminium Shelves
Matte Black
Shelving System

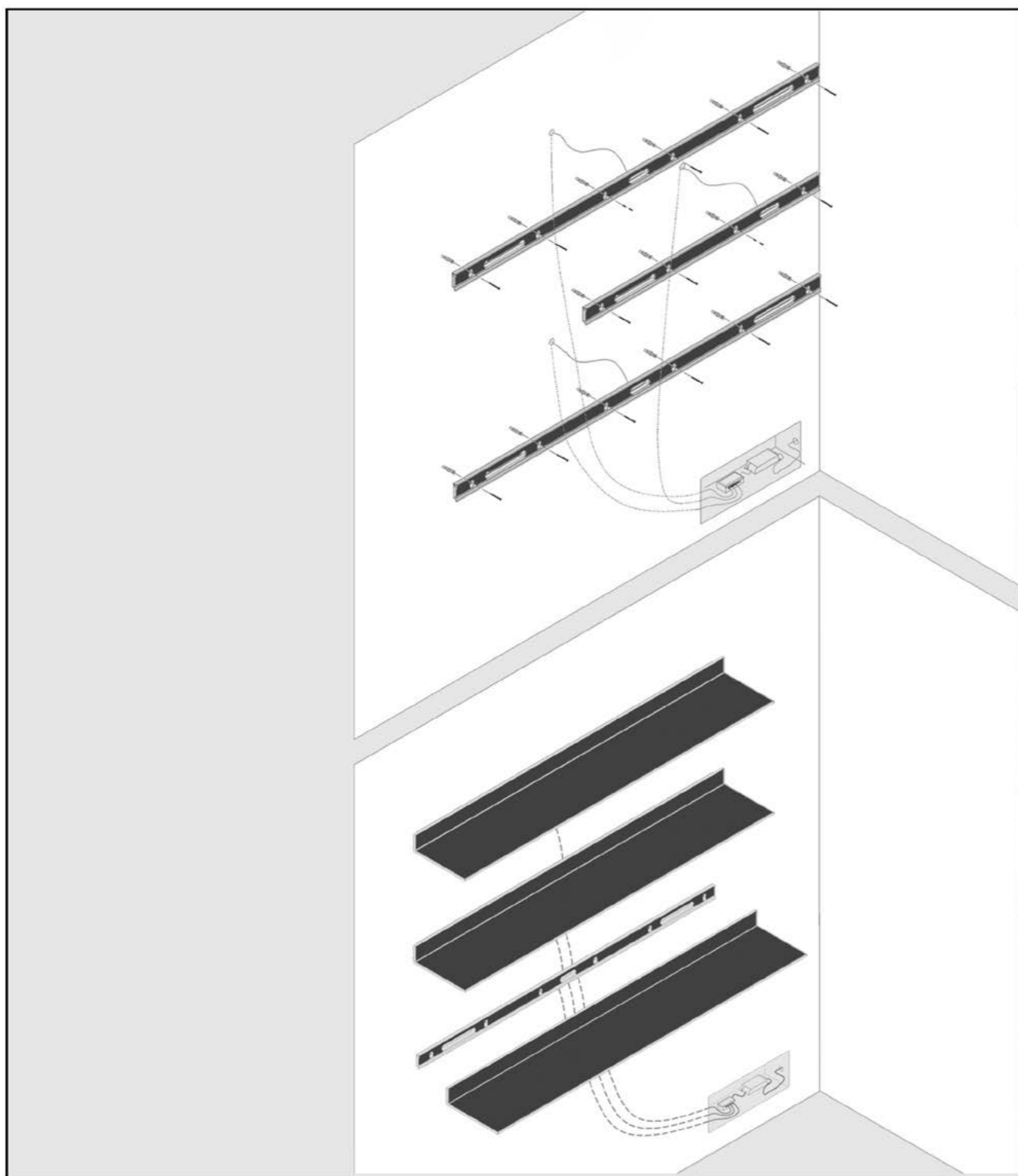

پروفیل هنگر شلف آلومینیومی دیواری مدل L فرم دکوراتیو رنگ مشکی مات با قابلیت نورپردازی ۳۰۰ سانتی متر
i251
37.950.000 R

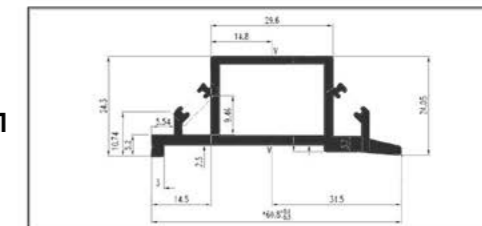

قاب درپوش چپ شلف آلومینیومی دیواری مدل L فرم دکوراتیو رنگ مشکی مات
i252
759.000 R



قاب درپوش راست شلف آلومینیومی دیواری مدل L فرم دکوراتیو رنگ مشکی مات
i253
759.000 R



قاب درپوش چپ پروفیل هنگر شلف آلومینیومی دیواری مدل L فرم دکوراتیو رنگ مشکی مات
i254
759.000 R

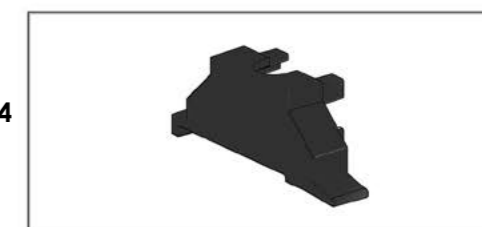

قاب درپوش راست پروفیل هنگر شلف آلومینیومی دیواری مدل L فرم دکوراتیو رنگ مشکی مات
i255
759.000 R

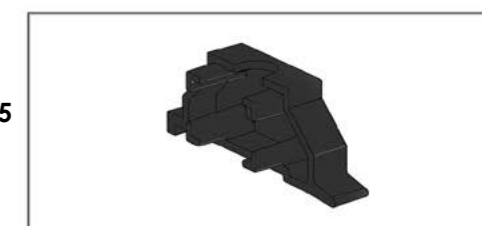

شلف آلومینیومی دیواری مدل L فرم دکوراتیو رنگ مشکی مات با قابلیت نورپردازی ۳۰۰ سانتی متر
i256
113.850.000 R

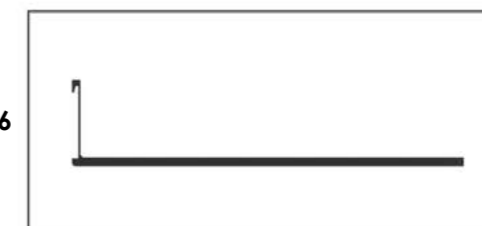

کاور دیفیوزر شفاف L فرم و T فرم دکوراتیو ۳۰۰ سانتی متر
i203
2.530.000 R

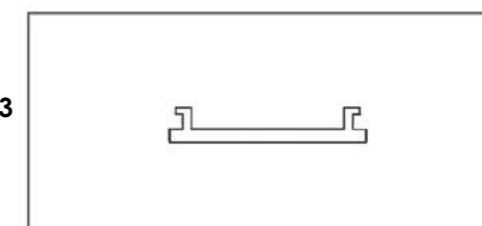

L Shape | Optical Aluminium Shelves
Matte Black
Shelving System

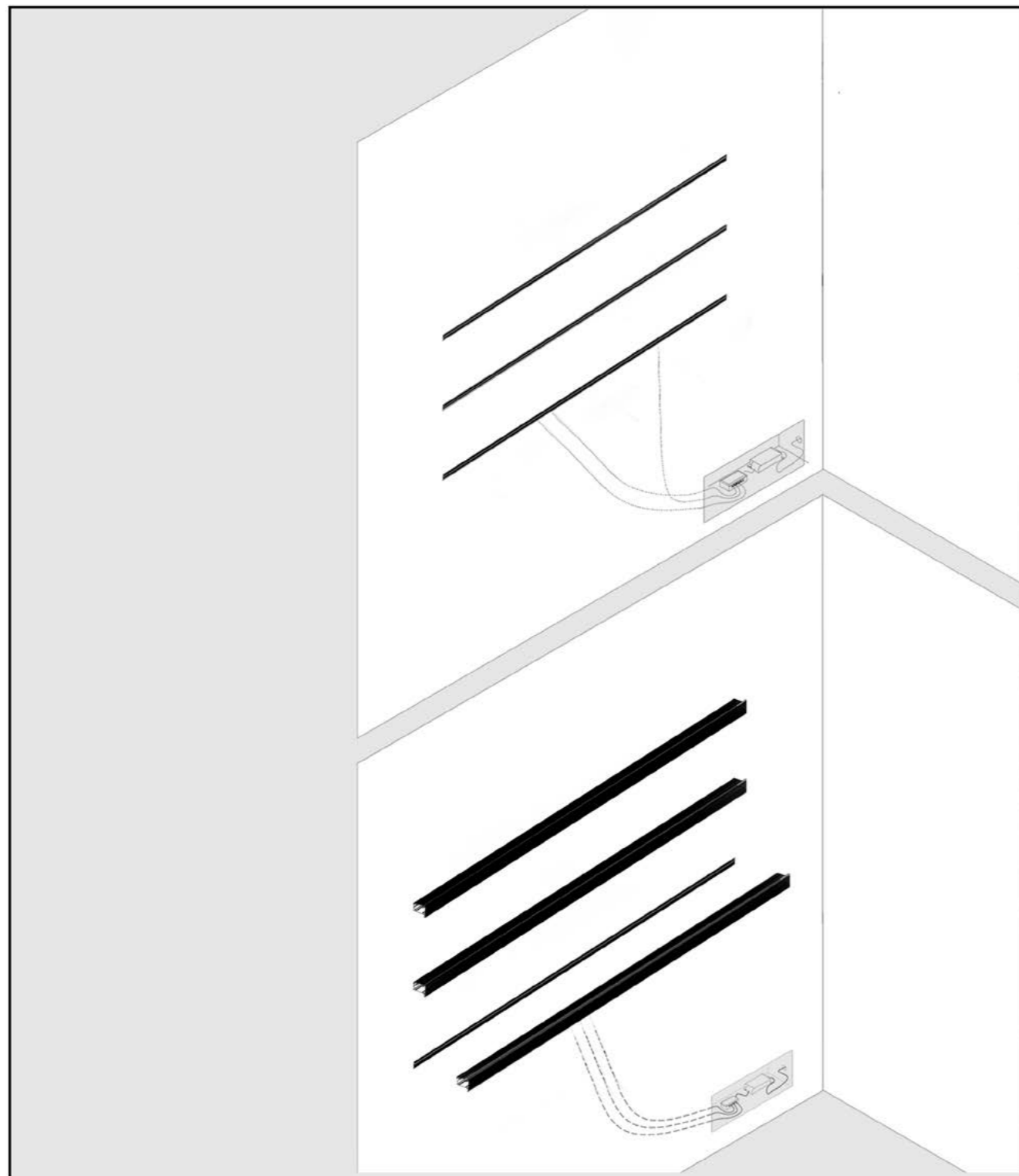

شلف آلومینیومی مدل T فرم دکوراتیو رنگ مشکی مات با قابلیت نورپردازی ۳۰۰ سانتی متر
i270
75.900.000 R

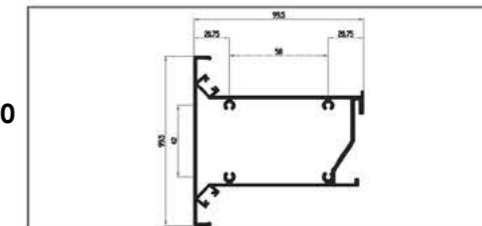

پروفیل هنگر شلف آلومینیومی مدل T فرم دکوراتیو رنگ مشکی مات با قابلیت نورپردازی ۳۰۰ سانتی متر
i271
11.385.000 R

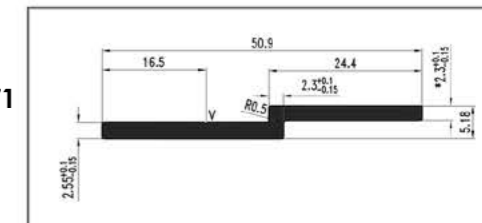

قاب درپوش شلف آلومینیومی مدل T فرم دکوراتیو رنگ مشکی مات با قابلیت نورپردازی ۳۰۰ سانتی متر
i272
2.530.000 R

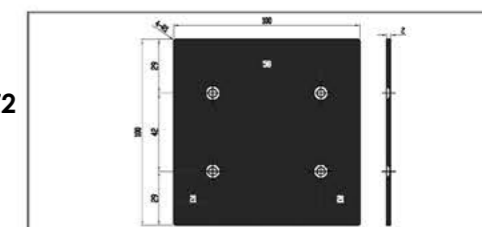

کاور دیفیوزر شفاف L فرم و T فرم دکوراتیو ۳۰۰ سانتی متر
i203
2.530.000 R

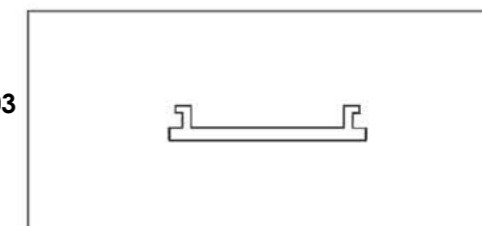

T Shape | Optical Aluminium Shelves
Matte Black
Shelving System

پروفیل کپ انتهایی عمودی مشکی شلف ترکیبی دکوراتیو ۳۰۰ سانتی متر مدل ۴۴۱۰
25.300.000 R

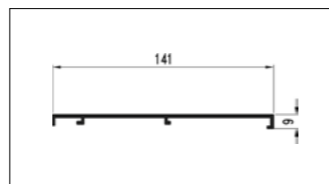

پروفیل استند عمودی مشکی شلف ترکیبی دکوراتیو ۳۰۰ سانتی متر مدل ۴۴۱۱
25.300.000 R

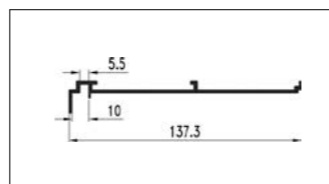

پروفیل کپ عمودی میانه (I264) و طبقه افقی (I263) مشکی شلف ترکیبی دکوراتیو ۳۰۰ سانتی متر مدل ۴۴۱۲
25.300.000 R

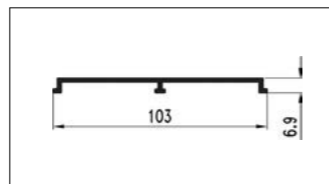

پروفیل طبقه افقی با قابلیت نورپردازی مشکی شلف ترکیبی دکوراتیو ۳۰۰ سانتی متر مدل ۴۴۱۳
25.300.000 R

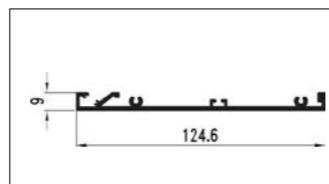

پروفیل عمودی میانه مشکی شلف ترکیبی دکوراتیو ۳۰۰ سانتی متر مدل ۴۴۱۴
25.300.000 R

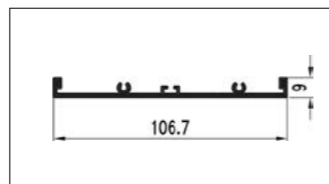

پروفیل مستطیلی محافظ جلو طبقه افقی مشکی شلف ترکیبی دکوراتیو ۳۰۰ سانتی متر مدل ۴۴۱۶
6.325.000 R

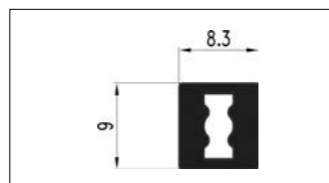

پروفیل جای گیلان مشکی شلف ترکیبی دکوراتیو ۳۰۰ سانتی متر مدل ۴۴۱۵
63.250.000 R

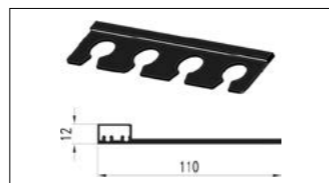

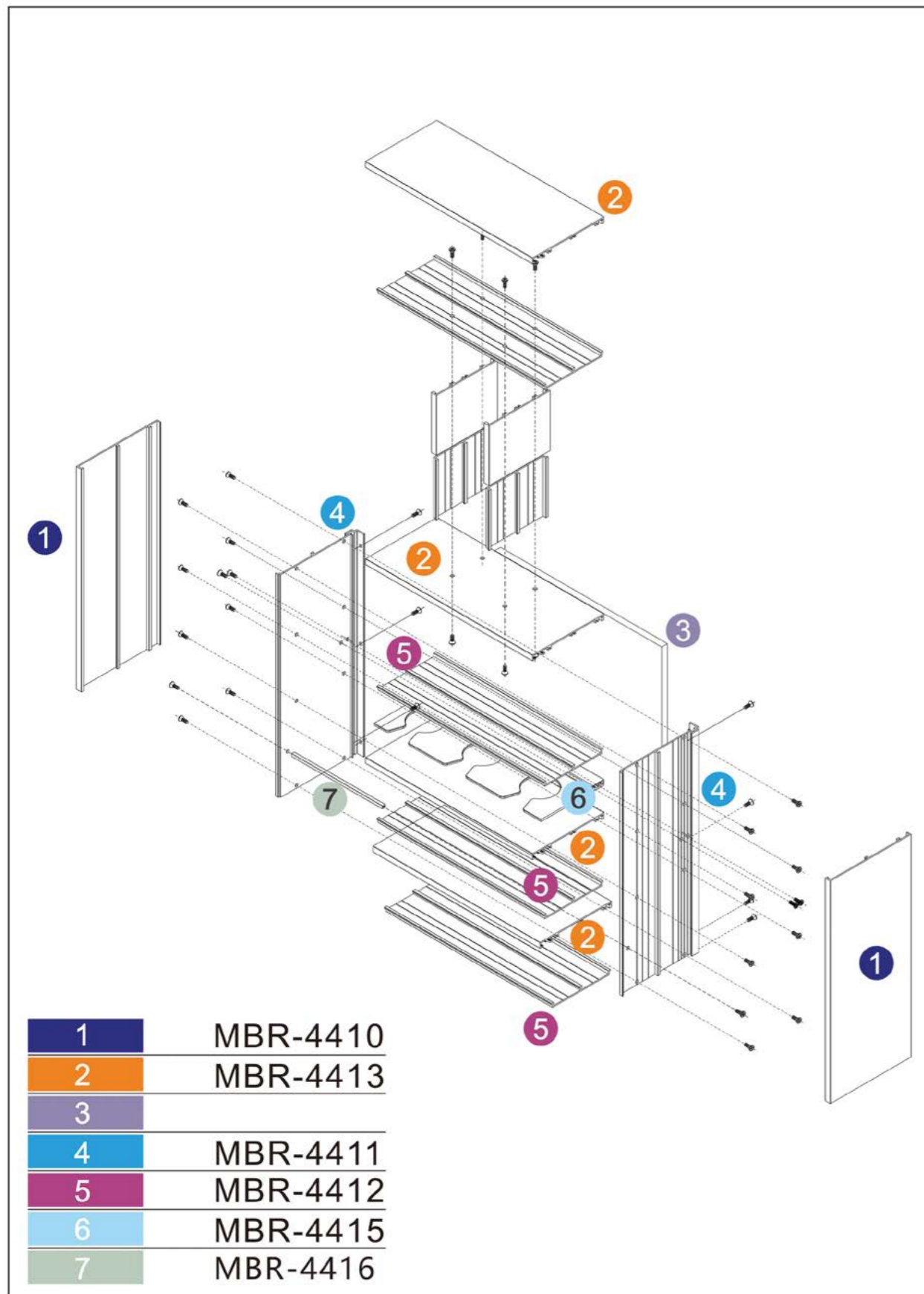

۱. رنگ مشکی مات
۲. پروفیل ۳ متری
۳. دارای رک کیلاس
۴. ضخامت شیشه ۵ میلی متر
۵. ضخامت ام دی اف ۸ میلی متر



متعلقات

I260	I261	I262	I263	I264	I265	I266
4410	4411	4412	4413	4414	4416	4415

نحوه اتصال پروفیل ها به هم:

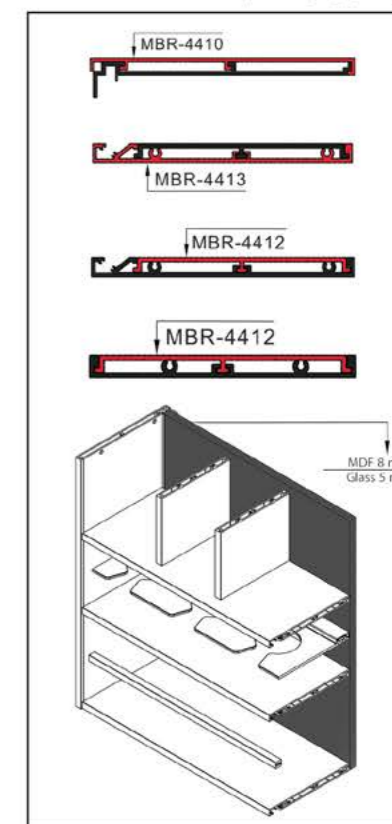
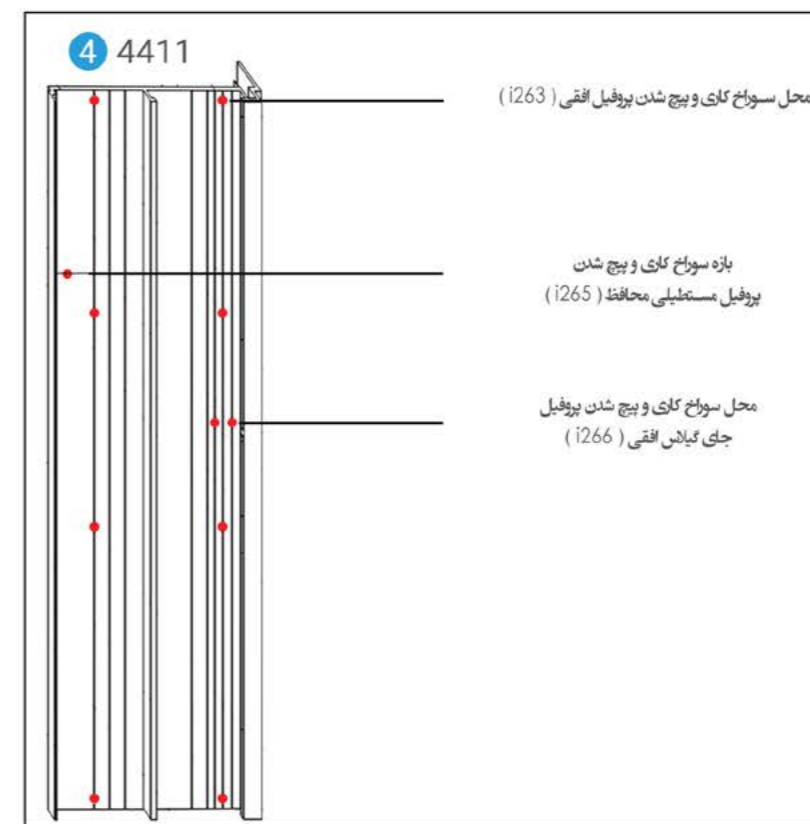



پروفیل خطی جای پاشنه کفش ، دستگیره خطی ۲۰۵ سانتی متری | 1700
18.975.000 R

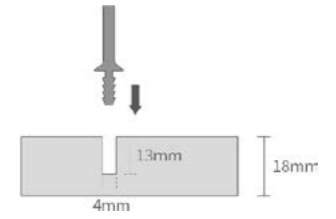



ACCESSORIES FOR WARDWROBE

series
Chapter J

